

תוכן העניינים

מיומנויות בסיסיות

2	שמות חלקים ותפקידם
9	טעינת הסוללה
11	הגדרה התחלתית
12	מסך Today
14	סרגל הניווט וסרגל פקודות
16	תפריטים מוקפצים
17	הזנת טקסט באמצעות לוח הקלט

פונקציות טלפון

19	שימוש בפונקציית הטלפון
26	ביצוע שיחות
28	קבלת שיחה
30	שיחה ממתינה
30	העברת שיחה
30	שיחה בת שלושה משתתפים
30	דואר קולי
31	דף דיגיטלי מספרי
31	שיחה שלא נענתה
32	חיוג קישורים
32	חיוג חירום
33	פנקס הטלפונים
33	נעילת KeyGuard
34	פנקס טיוטות
35	חיוג מהיר
36	יומן שיחות
37	אפשרויות (העדפות)
39	SMS (העברת הודעות)
44	גישה לאינטרנט

הוראות בטיחות ומידע חיוני

47	מידע בטיחות חיוני
49	הפעלה יעילה ובטוחה של המכשיר
50	טיפול ותחזוקה מונעת של הטלפון
50	טיפול ותחזוקה של הסוללה

51	תעודת אחריות מוגבלת לשנה
----	--------------------------

מיומנויות בסיסיות

שמות חלקים ותפקידם

יחידה ראשית (מבט מקדימה) ■

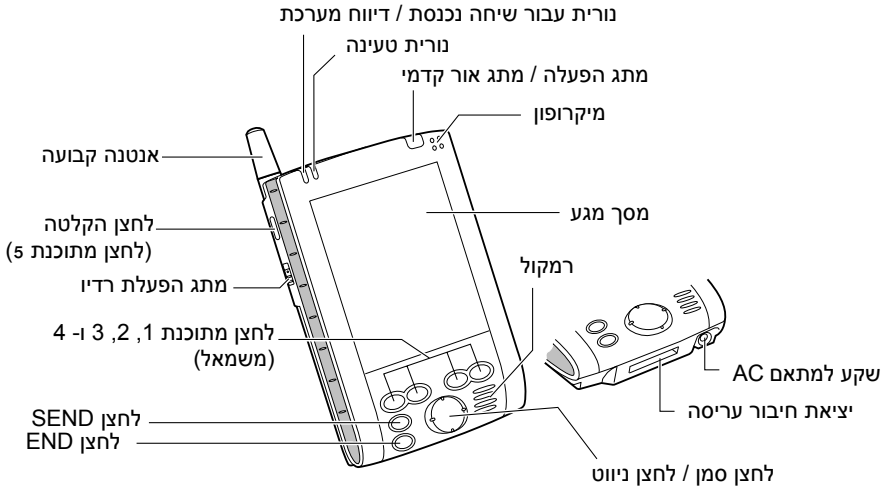

העריסה ■

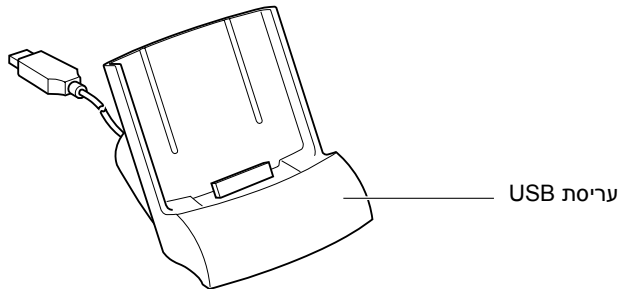

הגדרה התחלתית של לחצנים מתוכנתים ■

Calendar	לחצן מתוכנת 1
Tasks	לחצן מתוכנת 2
Home	לחצן מתוכנת 3
Contacts	לחצן מתוכנת 4
Voice Recorder	לחצן מתוכנת 5

יחידה ראשית (מבט מאחור) ■

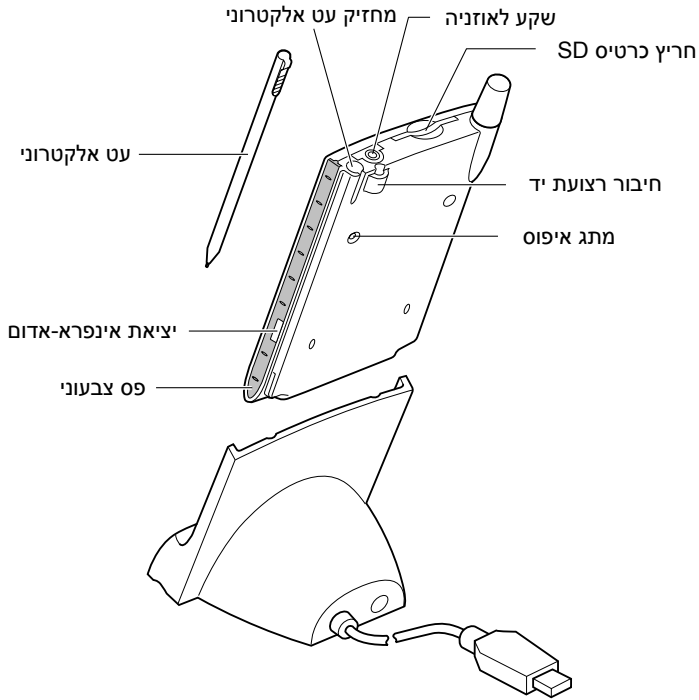

מתג הפעלה / מתג אור קדמי

לחץ על מתג זה בכדי להפעיל או לכבות את המכשיר והאור הקדמי.

מתג הפעלה	כאשר המכשיר כבוי	כאשר המכשיר מופעל
לחץ והחזק לחץ	המכשיר יופעל	האור הקדמי יידלק ויכבה לסירוגין
לחץ עליו במהירות	המכשיר יופעל	המכשיר יכבה

גם כאשר המכשיר כבוי, לחיצה על לחצן התוכנית תביא להפעלת המכשיר ומסך התוכנית יוצג. (עם זאת, באפשרותך לשנות את ההגדרה. ראה "Setting Power" בעמוד 52 במדריך למשתמש).

בעת שימוש במכשיר בטמפרטורות סביבה גבוהות, והטמפרטורה בתוך המכשיר עולה (ומגיעה עד 62°C או יותר), צריכת החשמל נפסקת באופן כפוי. במקרה זה, לאחר שהטמפרטורה בתוך המכשיר יורדת, הפעל את המכשיר והשתמש בו בטמפרטורות סביבה מתאימות. ($144^{\circ}\text{F}=62^{\circ}\text{C}$)

מתג סוללה

מתג הסוללה מפעיל/מפסיק את הזרם מהסוללה למכשיר. בעת ההפצה, ההגדרה היא "Stop". לפני השימוש במכשיר בפעם הראשונה:

1. הסר את הפס הצבעוני (ראה איור) כדי לחשוף את מתג הסוללה.

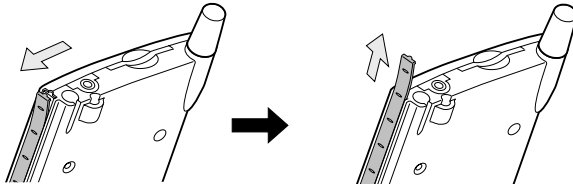

2. ודא כי מתג הפעלת הרדיו מכוון ל- "OFF", לאחר מכן הזז את מתג הסוללה ל- "Supply" (בחלק התחתון).

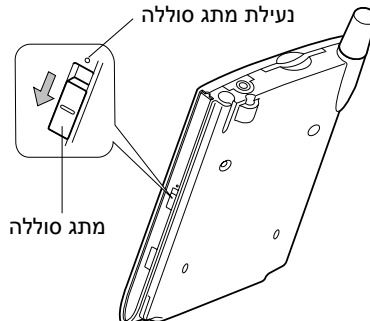

3. חבר מחדש את הפס הצבעוני.

- הדרך הנכונה להתקין מחדש את הפסים הצבעוניים היא להכניס בזירות את שתי הלשוניות הקטנות בעלות הזווית הישרה ואת הלשונית הבודדת הישרה בחלק התחתון ובו-זמנית להחזיק ולכופף את החלק העליון הרחוק מהמכשיר. לאחר שכל שלוש הלשוניות נדחפו למקומן, יש לדחוף בחזרה פנימה את החלק העליון שאתה מחזיק הרחק מהיחידה, עד שתחוש ב"נקישה" ברורה.

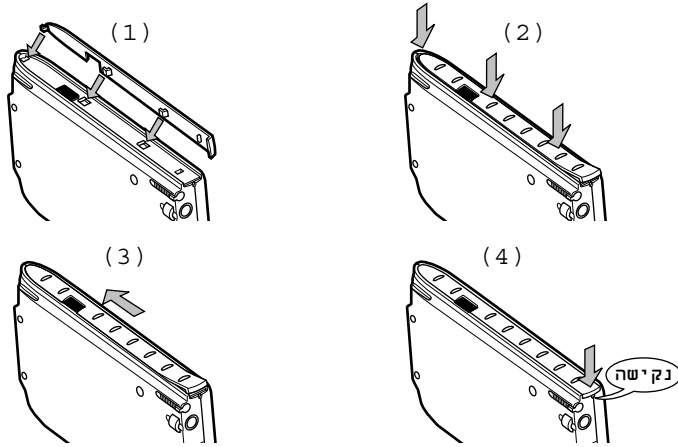

...הערה

החזרת המתג למצב "Stop" (הצד העליון) מביאה לאיפוס המכשיר להגדרות המקוריות - יהיה צורך לחזור על ההגדרה ההתחלתית. כדי לעבור למצב "Stop", חזק את המתג תוך הכנסת העט האלקטרוני לנעילת מתג הסוללה.

נורית טעינה

- כתום קבוע הסוללה נטענת
- צהוב מהבהב הטעינה הופסקה בשל טמפרטורות קיצוניות. טען בטמפרטורה הנעה בין 5°C ל- 35°C (95°F - 41°F).
- ירוק קבוע הסוללה נטענה באופן מלא.
- צהוב קבוע טעינת הסוללה מתבצעת אך רמת הטעינה אינה גבוהה דיה כדי לספק חשמל.

נורית עבור שיחה נכנסת / דיווח מערכת

- כתום מהבהב במהירות שיחה נכנסת (2Hz בקירוב)
- כתום מהבהב באיטיות מציין כי קיימת התראה פעילה בלוח השנה או במשימות. (1Hz בקירוב)

הפעלת רדיו

קובע את פונקציונליות המכשיר. להפעלה, החלק את מתג הפעלת הרדיו לצד העליון.

- ON ניתן לשימוש כטלפון כדי לבצע ולקבל שיחות
- OFF לא יכול לשמש כטלפון

שימוש בעט האלקטרוני

השתמש בו רק במסך המגע עבור בחירת תפריטים או הזנת נתונים.

- **הקש:** גע במסך פעם אחת באמצעות העט האלקטרוני כדי לפתוח פריטים ולבחור אפשרויות.
- **גרור:** החזק את העט האלקטרוני וגרור אותו על המסך כדי לבחור טקסט ותמונות. גרור ברשימה כדי לבחור פריטים מרובים.
- **הקש והחזק:** הקש והחזק את העט האלקטרוני על פריט כדי להציג רשימת פעולות הזמינות עבור פריט זה. בתפריט המוקפץ שמופיע, הקש על הפעולה שברצונך לבצע.

... הערה השתמש במסך המגע אך ורק בעט האלקטרוני שסופק. אם קצה העט האלקטרוני נפגם, החלף אותו בחדש. שימוש בעט כדורי או בעט אלקטרוני פגום עשוי לגרום נזק למסך.

אודות לחצן הסמן

נווט את הסמן על המסך על-ידי לחיצה על לחצן הסמן למעלה, למטה, לשמאל או לימין. לחץ על מרכז הלחצן כדי לבחור אפשרות או תוכנית.

... הערה תנועת הסמן תלויה במסך. כאשר הסמן נמצא בצד ימין או שמאל של המסך, הוא עשוי לא לזוז.

מיקרופון אוזניה

ניתן להשתמש במיקרופון האוזניה שסופק כדי לבצע או לקבל שיחות טלפון. כאשר מיקרופון האוזניה מוכנס למכשיר, המיקרופון והרמקול ביחידה הראשית יפכו לא פעילים. ניתן להשתמש במיקרופון זה גם עבור פונקציית ההקלטה.

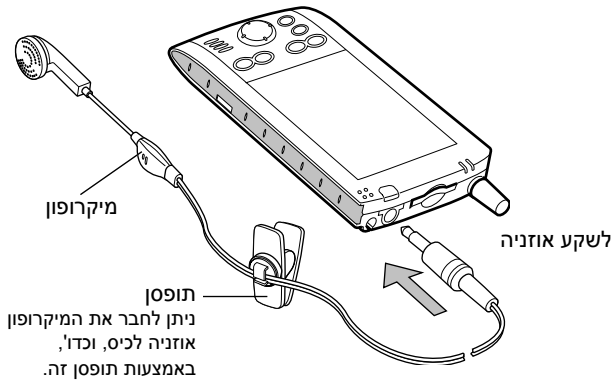

ניתן להשתמש ברכיב טלפון זה של המכשיר עם מיקרופון האוזניה או כטלפון-דיבורית. שלא כמו טלפונים סלולריים רגילים, הוא אינו מיועד להחזקה ליד הראש במהלך שיחה. שימוש בלתי מורשה שכזה בטלפון עומד בניגוד לתכנון המוצר ואינו מומלץ. נא השתמש במיקרופון האוזניה או השתמש ביחידה כטלפון-דיבורית. לקבלת הוראות אודות אופן השימוש בטלפון באמצעות המיקרופון אוזניה, או כטלפון-דיבורית, נא עיין בעמוד 24 במדריך זה.

... הערה  אין להשתמש במיקרופון אוזניה בעת הפעלה או כיבוי של המכשיר או בעת חיבור המיקרופון אוזניה למכשיר או ניתוקו, מכיוון שעלול להיפלט רעש חזק.

יחידת שליטה מרחוק

ניתן להשתמש ביחידת השליטה מרחוק שסופקה כדי להקשיב להשמעת שמע. בשילוב עם האוזניה (הנמכרת בנפרד), ניתן להשתמש בה כדי לבצע או לקבל שיחות טלפון. כאשר תקע השמע מרחוק מוכנס למכשיר, המיקרופון והרמקול ביחידה הראשית יהפכו לא פעילים. ניתן להשתמש במיקרופון זה גם עבור פונקציית ההקלטה.

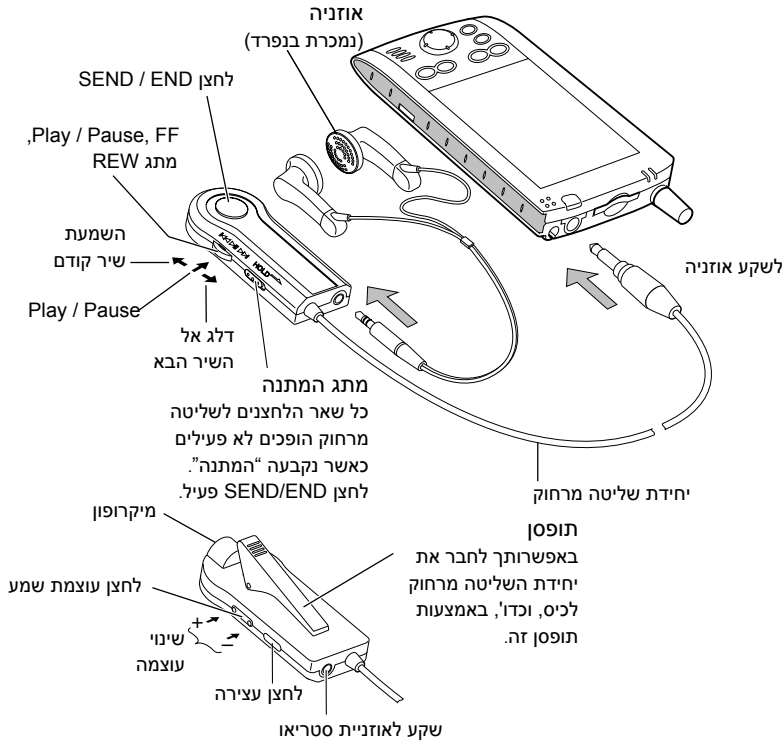

במהלך שיחה, לא ניתן להתאים את העוצמה באמצעות לחצן עוצמת השמע.

השתמש באוזניה מסוג 3.5 מ"מ מיני-פלאג כדי להתחבר ליחידת השליטה מרחוק.

ניתן להשתמש ברכיב טלפון זה של המכשיר עם יחידת השליטה מרחוק או כטלפון-דיבורית. שלא כמו טלפונים סלולריים רגילים, הוא אינו מיועד להחזקה ליד הראש במהלך שיחה. שימוש בלתי מורשה שכזה בטלפון, ללא יחידת שליטה מרחוק או כטלפון-דיבורית, עומד בניגוד לתכנון המוצר ואינו מומלץ. לקבלת הוראות אודות אופן השימוש בטלפון באמצעות יחידת שליטה מרחוק או כטלפון-דיבורית, נא עיין בעמוד 25 במדריך זה.

טעינת הסוללה

בעת שימוש במכשיר בפעם הראשונה, הזז את מתג הסוללה למצב "Supply" (ראה עמוד 4) ולאחר מכן בצע טעינה מלאה של הסוללה.

טעינת הסוללה

ישנן שתי דרכים לטעון את הסוללה.

בעת חיבור מתאם ה-AC למכשיר, כבה את המכשיר.

- חבר את מתאם ה-AC שסופק לעריסה כמו באיור שלהלן ולאחר מכן הכנס את המכשיר לעריסה.

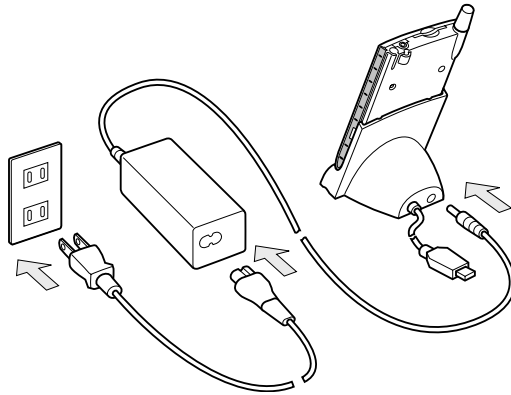

- חבר את מתאם ה-AC שסופק למכשיר כמו באיור שלהלן.

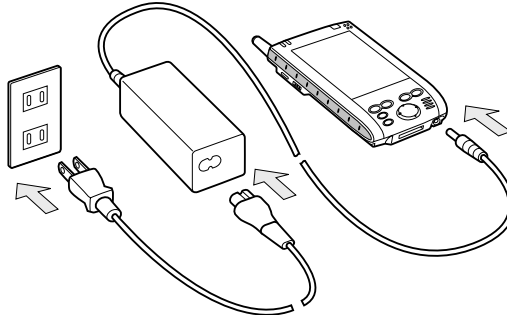

טען את הסוללה בסביבה של 5°C עד 35°C (41°F - 95°F). טמפרטורות החורגות מטווח זה עשויות להשהות את תהליך הטעינה. עיין בעמוד 5 לקבלת מידע נוסף אודות טעינה.

בעת טעינת הסוללה בפעם הראשונה, או מיד לאחר הזזת מתג הסוללה למצב "Supply", בצע טעינה מלאה של הסוללה. אם הסוללה לא תיטען במלואה, הספק הסוללה הנותר לא יוצג באופן מדויק.

צורת השקעים עשויה להשתנות ממדינה למדינה.

הגדלה מרבית של משך פעולת הסוללה

- בכל עת שניתן, השתמש במכשיר יחד עם מתאם ה-AC – במיוחד כאשר הוא מחובר למחשב שלך.
- בחר במשך הכיבוי הקצר בתפריט ההגדרות. הדבר יביא לקיצור משך הזמן שהיחידה תמשיך לפעול בעת שאינך משתמש בה. לקבלת מידע נוסף, עיין בסעיף "Customizing Your Device" בפרק 2 במדריך למשתמש.
- כבה את האור הקדמי.
- הגדר את בהירות הצג למצב חיסכון בחשמל (כיבוי אור קדמי) או קצר את משך הכיבוי של האור הקדמי. לקבלת מידע נוסף, עיין בסעיף "Customizing Your Device" בפרק 2 במדריך למשתמש.
- לקבלת ביצועים מיטביים, השתמש במכשיר בסביבה של 15°C עד 25°C (59°F) עד 77°F . טמפרטורות החורגות מטווח זה עלולות להקטין את משך פעולת המכשיר.

חיי סוללה

לסוללה יש אורך חיים מוגבל שיתקצר בהדרגה לאחר טעינות חוזרות. החלף את הסוללה כאשר תבחין בירידה משמעותית בביצועי הסוללה.

רמת טעינת סוללה והגנה על נתונים מאוחסנים



- אם רמת הטעינה של הסוללה נהיית נמוכה במידה רבה או אם היא אינה נטענת כלל, נתוני זיכרון מאוחסנים יימחקו. כאשר מופיע סמל המצב של סוללה חלשה או כאשר מופיעה הודעת ההתראה, חבר מיד את מתאם ה-AC למכשיר כדי שניתן יהיה לטעון אותו.
- הסוללה מתרוקנת בהדרגה גם כאשר היא אינה בשימוש. אם היא אינה בשימוש במשך זמן רב, היא עלולה להתרוקן לגמרי.
 - מומלץ מאוד לשמור את נתוני הזיכרון של המכשיר במחשב שלך או בכרטיס אחסון. אין היצן אחראי לשינוי או אובדן נתונים בשל סוללה שהתרוקנה. לביצוע גיבוי, ראה "Backing Up" בפרק 9 במדריך למשתמש.

הגדרה התחלתית

בעת שימוש במכשיר בפעם הראשונה, בצע טעינה מלאה של הסוללה ולאחר מכן בצע את הליכי ההגדרה ההתחלתיים שלהלן:

1. לחץ על לחצן ההפעלה וכאשר מופיע מסך הפתיחה, הקש על המסך באמצעות העט האלקטרוני כדי להתחיל בתהליך ההגדרה.
2. כאשר מופיע מסך היישור, בצע את ההנחיות לכוונן מסך המגע עד שמופיע מסך העט האלקטרוני.

 - אם אצבע או כל עצם אחר ייגעו במסך במהלך תיקון, הפעולה תבוטל. חזור על הליך התיקון.

 כדי להציג את מסך היישור אחרי תהליך ההגדרה ההתחלתי, לחץ על לחצן ההקלטה תוך לחיצה על מרכז לחצן הסמן, או על-ידי הקשה על  **Settings**, ולאחר מכן **System**.

3. קרא ולמד כיצד להשתמש בעט האלקטרוני ולאחר מכן הקש על **Next**.

 ראה "שימוש בעט האלקטרוני" בעמוד 6 לקבלת מידע נוסף.

4. קרא ולמד את פעולת התפריט המוקפץ ולאחר מכן הקש על **Next**.
 - קרא את ההסבר על המסך ולאחר מכן בצע פעולות במסך.
 - הצג את התפריטים המוקפצים ולאחר מכן גזור והדבק נתונים בהתאם להוראות על המסך. בתום שלב זה הקש על **Next**.
5. בצע את ההנחיות להגדרת המיקום ולאחר מכן הקש על **Next**.
6. כאשר מופיע מסך הסיום, ההגדרה ההתחלתית נשלמת. לאחר ההקשה על המסך, יופיע מסך Today והמכשיר יהיה מוכן לשימוש. ראה "מסך Today" בהמשך פרק זה לקבלת מידע נוסף.

מסך Today

מסך Today מופיע בעת הפעלת המכשיר לאחר 4 שעות של חוסר פעילות. ניתן לגשת אליו על-ידי הקשה על  ולאחר מכן על Today.



להלן כמה מסמלי המצב שעשויים להופיע.

משמעות	סמל מצב
מפעיל או מבטל את כל הצלילים ומשנה את עוצמת הקול	
טעינת סוללה	
הסוללה חלשה	
הסוללה חלשה מאוד	
הסוללה מלאה	
חיבור פעיל	
הסינכרון מתחיל או מסתיים	
הסינכרון מתבצע	
דיווח על תוכנית או עדכון מערכת זמינים חדשים	
התקבלה הודעה מיידית	
התקבלה הודעת דואר אלקטרוני	

...הערה אם המסך קטן מכדי להציג את כל סמלי הדיווח, יוצג הסמל . הקש על הסמל כדי להציג את כל הדיווחים.

מולי מצב של Watcher™:

כאשר Watcher™ מופעל, הסמלים הבאים עשויים להופיע בסרגל הפקודות של מסך Today.



משמעות	סמל מצב
לא מחובר לרשת	
מחובר לרשת	
יש שיחה שלא נענתה	
יש הודעת SMS שלא נקראה	
יש הודעת דואר קולית	

סרגל הניווט וסרגל פקודות

סרגל הניווט, הממוקם בראש המסך, מציג את התוכנית הפעילה ואת השעה, ומאפשר לך להחליף תוכניות ולסגור מסכים.

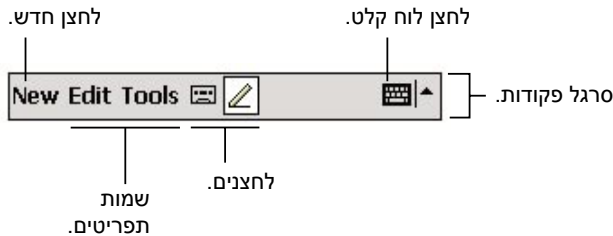
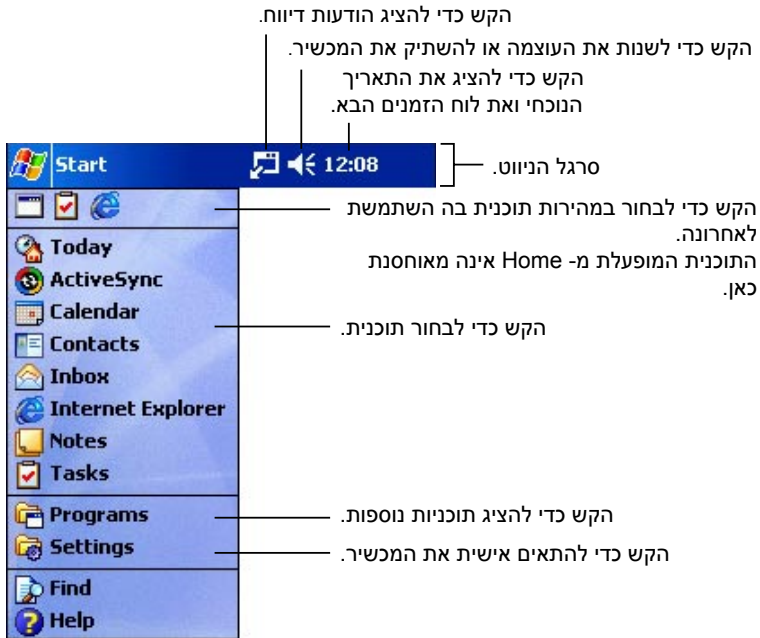
סרגל הפקודות הממוקם בתחתית המסך מאפשר ביצוע משימות בתוכנית הפתוחה, וכולל שמות תפריטים ולחצנים, וכן את לחצן לוח הקלט. הקש **New** כדי ליצור פריט חדש בתוכנית.



אם תקיש על  בצד הימני של סרגל הניווט, תוכל לסגור את מסך התוכנית. כמו כן, אם תקיש על  בסרגל הניווט, תוכל לסגור מסך זה.

כדי לסיים את התוכנית, הקש על  **Memory ,System ,Settings** ו- **Running Programs** ובחר בתוכנית שברצונך לסיים, לאחר מכן הקש על **Stop**.

באפשרותך גם לסיים את התוכנית באמצעות Home.

תפריטים מוקפצים

תפריטים מוקפצים מספקים גישה מהירה לבחירת פעולה עבור פריט והם משתנים בהתאם לתוכנית. כדי לגשת לתפריט מוקפץ, הקש באמצעות העט האלקטרוני והמשך לחוץ על הפריט שברצונך לבצע עליו את הפעולה. כאשר מופיע התפריט, הרם את העט האלקטרוני והקש על הפעולה הרצויה. הקש בכל מקום מחוץ לתפריט כדי לסגור אותו.

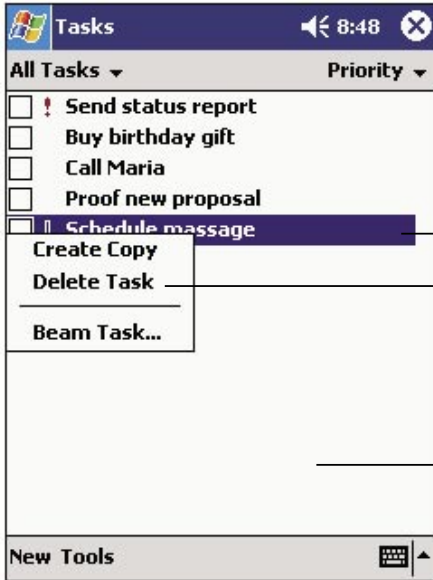

הקש והמשך לחוץ כדי להציג את התפריט המוקפץ. הרם את העט האלקטרוני והקש על הפעולה הרצויה.

הקש מחוץ לתפריט כדי לסגור אותו מבלי לבצע פעולה.

הזנת טקסט באמצעות לוח הקלט

השתמש בלוח הקלט כדי להזין מידע בכל תוכנית על-ידי הקלדה באמצעות לוח המקשים על המסך, או על-ידי כתיבה באמצעות ה- Letter Recognizer, Block Recognizer או ה- Transcriber. בכל אחת מהאפשרויות, האותיות יופיעו על המסך כטקסט מוקלד. כדי להציג/להסתיר את לוח הקלט, הקש על לחצן לוח הקלט. הקש על החץ לצידו כדי להציג את האפשרויות.

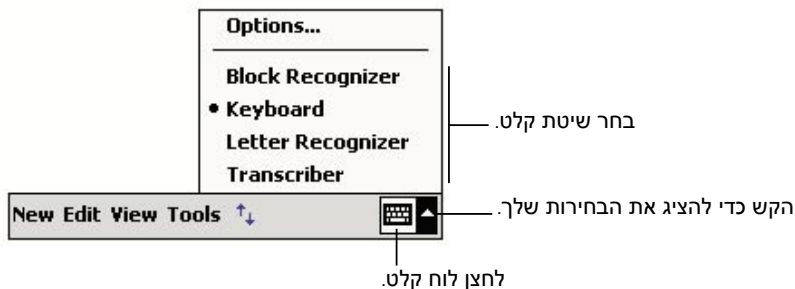

בעת שימוש בלוח הקלט, המכשיר צופה את המילה שאתה מקליד או כותב ומציג אותה מעל לוח הקלט. בעת הקשה על המילה המוצגת, היא נוספת לטקסט בנקודת הכניסה. ככל שתשתמש במכשיר יותר, כך הוא ילמד לצפות מילים רבות יותר.

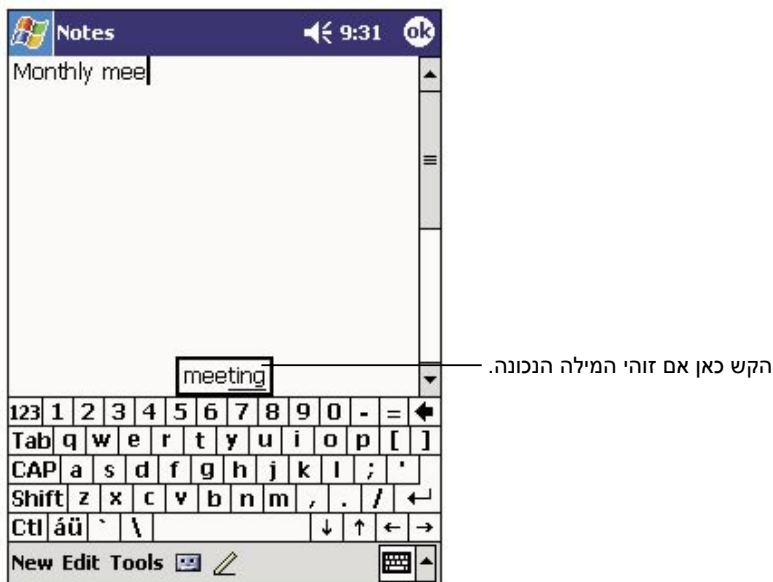

כדי לשנות את אפשרויות הצעת המילים, כגון מספר המילים המוצעות בפעם אחת, הקש  **Settings**, הכרטיסיה **Personal**, **Input**, ולאחר מכן הקש על הכרטיסיה **Word Completion**.

... הערה

הקלדה באמצעות לוח המקשים על המסך:

1. הקש על החץ לצד לחצן לוח הקלט ולאחר מכן הקש על **Keyboard**.
2. השתמש בעט האלקטרוני כדי להקיש על המקשים בלוח המקשים על המסך.

שימוש ב- Letter Recognizer:

באמצעות Letter Recognizer באפשרותך לכתוב אותיות באמצעות העט האלקטרוני בדומה לכתיבה על דף.

1. הקש על החץ לצד לחצן לוח הקלט ולאחר מכן הקש על **Letter Recognizer**.
 2. כתוב אות בתיבה – היא תומר באופן אוטומטי לטקסט מוקלד על המסך.
- לקבלת הוראות ספציפיות, פתח את Letter Recognizer והקש על סמל סימן השאלה הסמוך לאזור הכתיבה.

שימוש ב- Block Recognizer:

באמצעות Block Recognizer באפשרותך להשתמש בעט האלקטרוני כדי להזין הקשות תווים בדומה לאלה המשמשות במכשירים אחרים.

1. הקש על החץ לצד לחצן לוח הקלט ולאחר מכן הקש על **Block Recognizer**.
 2. כתוב אות בתיבה – היא תומר באופן אוטומטי לטקסט מוקלד על המסך.
- לקבלת הוראות ספציפיות, פתח את Block Recognizer והקש על סמל סימן השאלה הסמוך לאזור הכתיבה.

שימוש ב- Transcriber:

באמצעות Transcriber באפשרותך לכתוב בכל מקום על המסך באמצעות העט האלקטרוני בדומה לכתיבה בעט על דף. שלא כמו Letter Recognizer ו-Block Recognizer, באפשרותך לכתוב משפט או מידע רב יותר. לאחר מכן, עבור ואפשר ל-Transcriber לשנות את האותיות שנכתבו לאותיות דפוס.

1. הקש על החץ לצד לחצן לוח הקלט ולאחר מכן הקש על **Transcriber**.
 2. הקש **OK** כדי לסגור את מסך ההסבר של Transcriber.
 3. כתוב בכל מקום על המסך.
- לקבלת הוראות ספציפיות, פתח את Transcriber והקש על סמל סימן השאלה הסמוך לאזור הכתיבה.

בחירת טקסט מוקלד:

1. גרור את העט האלקטרוני על פני הטקסט שברצונך לבחור.
2. עצב או ערוך טקסט על-ידי הקשה על הפקודה בתפריט **Edit** או על-ידי הקשה והמשך הלחיצה על המילים שנבחרו עד שמופיע התפריט המוקפץ.

פונקציות טלפון

ניתן להשתמש ברכיב טלפון זה של המכשיר עם מיקרופון האוזניה או כטלפון-דיבורית. שלא כמו טלפונים סלולריים רגילים, הוא אינו מיועד להחזקה ליד הראש במהלך שיחה. שימוש בלתי מורשה שכזה בטלפון, ללא מיקרופון אוזניה או באופן השונה מטלפון-דיבורית, עומד בניגוד לתכנון המוצר ואינו מומלץ. לקבלת הוראות אודות אופן השימוש בטלפון באמצעות המיקרופון אוזניה, או כטלפון-דיבורית, נא עיין בעמוד 24 במדריך זה.

שימוש בפונקציית הטלפון

הפעלת Watcher

תוכנית "Watcher" משמשת עבור פונקציית הטלפון של המכשיר. כאשר מתג הפעלת הרדיו נמצא במצב ON ו-Watcher מופעל, מוצג מסך Watcher באופן אוטומטי בעת קבלת שיחה, גם אם אתה משתמש כעת בתוכנית אחרת.

1. העבר את מתג הפעלת הרדיו למצב ON (לצד העליון). Watcher יופעל אוטומטית וניתן יהיה להשתמש בטלפון כאשר מופיע המסך הראשי.

...הערה  בעת ההפעלה, מוצג סמל מצב של Watcher בחלק הימני של סרגל הפקודות במסך 'היום'.

כל עוד מתג הפעלת הרדיו נמצא במצב ON, יופיע מסך Watcher באופן אוטומטי כאשר מתקבלת שיחה, גם אם היחידה הראשית כבויה.

Thera מופעל באמצעות מערכת ההפעלה של Pocket PC והיישומים במכשיר, לפני טעינה ואחרי טעינה. אם המערכת ננעלת (ואין תגובה בעת לחיצה על לחצנים או הקשה על המסך), לא יהיו זמינות גם פונקציות הטלפון, קול ונתונים, שיחות נכנסות ויוצאות. במקרה כזה, נא אפס את המכשיר.

סיום Watcher

1. העבר את מתג הפעלת הרדיו למצב OFF. Watcher יכבה והמסך ייעלם. אל תצא מ-Watcher במהלך שיחה או קיום תקשורת.

...הערה  כאשר Watcher במצב OFF, פונקציית הטלפון לא יפעלו גם אם המכשיר מופעל. אם תעביר את המתג למצב OFF בזמן שהמכשיר במצב OFF, המכשיר יופעל באופן אוטומטי ולאחר מכן Watcher יכובה.

DATA

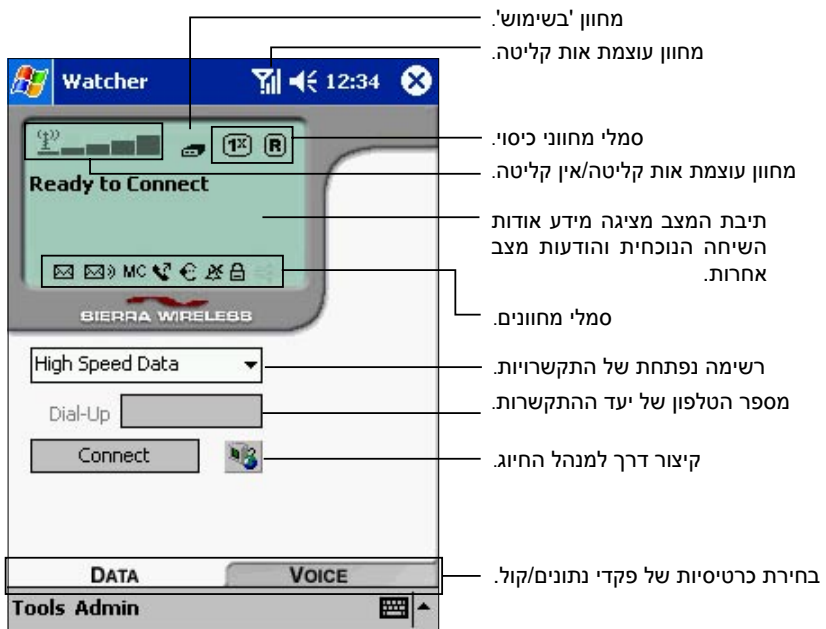

VOICE



סמלים

סמלים של ציון התצוגה

משמעות	סמל מצב
מענה אוטומטי לשיחות קול נכנסות.	
ממתינה הודעה שלא נקראה - מהבהב כאשר ההודעה הוגדרה כבעלת עדיפות גבוהה.	
הודעת דואר קולית אחת או יותר.	
שיחה אחת או יותר שלא נענתה.	
אוזניה מחוברת למכשיר.	
בעת קבלת שיחה, נשמע הצלצול והתראת הרטט מופעלת בו-זמנית.	
בעת קבלת שיחה, הצלצול אינו נשמע אך התראת הרטט מופעלת.	
בעת קבלת שיחה, הצלצול אינו נשמע והתראת הרטט אינה מופעלת.	
השתקה במהלך שיחה.	
פרטיות קול משופרת זמינה במהלך שיחה.	
ניתן להשתמש בשירות 1X.	
מצב משתמש נודד.	

סמלי המודם

משמעות	סמל מצב
המודם לא ניתן לשימוש כעת.	
העברת נתונים.	
העברת נתונים במהירות גבוהה.	
שיחה קולית.	

רשימת פעולות מקלדת

ללא קשר לתוכנית שבשימוש, לחיצה על SEND או על לחצן END כאשר Watcher פתוח מביאה להצגת הכרטיסיה **VOICE** במסך Watcher.
 גם כאשר מתג ההפעלה כבוי, לחיצה על לחצן SEND תביא ליחידוש ההספק ומסך הכרטיסיה **VOICE** יוצג. (ניתן לשנות הגדרה זו כך שלא יחודש ההספק).
 כאשר מוצג מסך Watcher, לחצני SEND/END במכשיר מבצעים את אותן הפונקציות כמו לחצני **SEND/END** על המסך. פונקציות הלחצנים כוללות:

לא פעיל	שיחה נכנסת	במהלך שיחה קולית
SEND	מענה לשיחה.	מענה לשיחה נכנסת; מעבר לשיחה בין שלושה משתתפים.
END	דחה את השיחה הנכנסת.	סיום כל השיחות כולל השיחה בין שלושה משתתפים.
CLR	השתק את הצלצול.	מחיקת הודעות או מספרים שהוזנו בזה אחר זה או הקש והחזק את לחצן CLR לחוץ כדי למחוק את כולם בפעם אחת.
9-0 , # , *	אם הוגדר מענה באמצעות כל לחצן, באפשרותך לענות לשיחה על-ידי הקשה על כל אחד מלחצנים אלה.	המספר שהוזן מוצג על המסך.

לחצן ניווט ותוכניות

בעת הימצאות במסך Watcher, לחיצה על לחצן הניווט במכשיר מביאה לפתיחת התוכניות הבאות:

עליון: פנקס הטלפונים
 תחתון: העברת הודעות
 ימין: יומן שיחות
 שמאל: חיוג מהיר

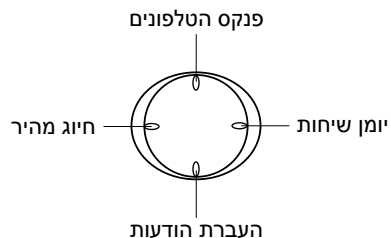

תפריט Tools:

הפריטים הבאים ניתנים לבחירה מתפריט Tools בכרטיסיות DATA ו- VOICE:



תפריט Admin:

הפריטים הבאים ניתנים לבחירה מתפריט Admin בכרטיסיות DATA ו- VOICE:

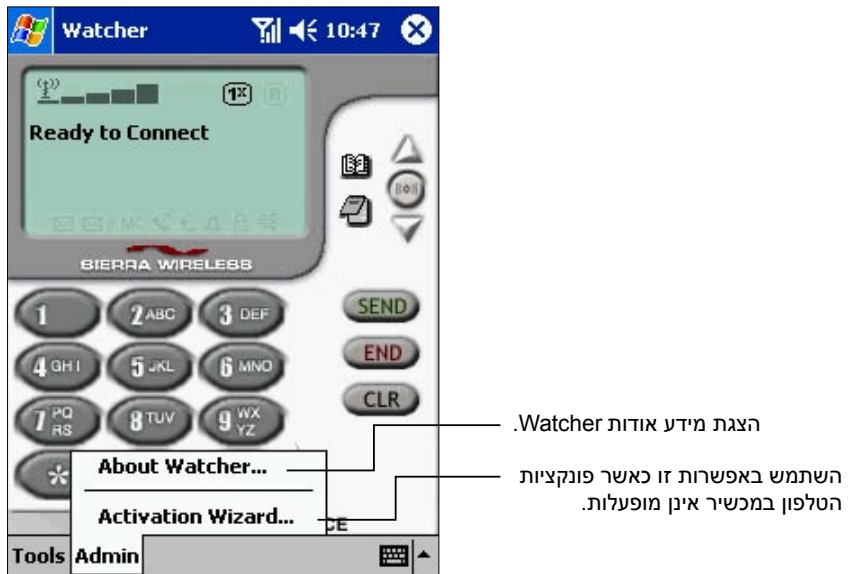

קיום שיחה בטלפון

איור זה מדגים כיצד להשתמש במכשיר כטלפון-דיבורית. החזק את המכשיר במרחק הגדול מ- 2.5 ס"מ (1 אינץ') מהפנים.

שימוש במיקרופון וברמקול:



שימוש במיקרופון אוזניה:

כדי להשתמש במיקרופון אוזניה שסופק, הכנס אותו לשקע האוזניה.



למידע אודות הרכיב מיקרופון אוזניה, ראה עמוד 7.

שימוש ביחידת השליטה מרחוק:

כדי להשתמש ביחידת השליטה מרחוק, הכנס אותה לשקע האוזניה והכנס את האוזניה (הנמכרת בנפרד) לשקע אוזניית הסטריאו של יחידת השליטה מרחוק.



למידע אודות יחידת השליטה מרחוק, ראה עמוד 8.

כדי להשתמש בלחצן **SEND/END** של יחידת השליטה מרחוק, לחץ ושחרר מיד עבור **SEND** ולחץ והחזק לחוץ עבור **END**.

ביצוע שיחות

כדי לבצע שיחה, יש להפעיל את Watcher.

חיוג

1. במסך הכרטיסיה **VOICE**, השתמש בלוח החיוג כדי להזין את מספר הטלפון והקש על **SEND**. מופיע כאשר השיחה מתחילה להתבצע.





השיחה מתבצעת.

- ...הערה
- אם נעשתה טעות בחיוג, הקש על **CLR** כדי לנקות את הסיפורה האחרונה, או על **END** כדי לנקות את כל הספרות.

סיום שיחה

1. הקש על **END** כדי לסיים שיחה. משך השיחה יעלם מהמסך.

חיוג מפנקס הטלפונים

1. כדי לגשת לפנקס הטלפונים, הקש על  במסך הכרטיסיה **VOICE** או הקש על **Phone Book** בתפריט **Tools**.
 2. בחר במספר הטלפון שאליו ברצונך לחייג ולאחר מכן הקש על **Dial** בסרגל הפקודות. מופיע כאשר השיחה מתחילה להתבצע.
- ...הערה
ניתן לאתר את הפקודה **Dial** בתפריט המוקפץ שמופיע בעת הקשה והמשך לחיצה על ערך בפנקס הטלפונים. הקשה כפולה על מספר הטלפון הרצוי מביאה גם היא לביצוע השיחה.

חיוג מהיר

1. במסך הכרטיסיה **VOICE**, הקש והמשך ללחוץ על מספר המיקום המתאים של החיוג המהיר עבור המספר שאליו ברצונך לחייג במשך שניה אחת לפחות. מתבצע חיוג אל מספר הטלפון המאוחסן במיקום זה.
- ...הערה
בחירה במיקום החיוג המהיר המתאים בלוח המקשים ולאחר מכן הקשה על **SEND** יכולה אף היא להביא לביצוע שיחות בחיוג מהיר. לקבלת פרטים נוספים אודות פונקציה זו ראה "חיוג מהיר" (עמוד 35).

חיוג מיומן השיחות

1. הקש על **Call Log** בתפריט **Tools**.
 2. הקש על המספר שברצונך לחייג ובחר באפשרות **Dial** מתפריט **File**, או לחץ על מרכז לחצן הניווט.
- ...הערה
באפשרותך גם לבצע שיחות על-ידי הקשה והחזקת הלחיצה על המספר אליו ברצונך לחייג ובחירה באפשרות **Dial** מהתפריט המוקפץ. לקבלת פרטים אודות מסך יומן השיחות, ראה "יומן שיחות" (עמוד 36).

חיוג חוזר

1. הקש על **SEND** במסך הכרטיסיה **VOICE** כדי להתקשר למספר האחרון שחייגת.
- ...הערה
פונקציית החיוג החוזר אינה פועלת כאשר קיימת שיחה שלא נענתה.

קבלת שיחה

בהתאם להגדרות, מתקבלת התראה על שיחה נכנסת באמצעות צליל, מחוון מהבהב או התראת רטט.

1. כדי לענות לשיחה, הקש על לחצן **SEND** במכשיר או על המסך. הקשה על לחצן **CLR** או על לחצן העוצמה יכולה להביא להשתקת הצלול.

אודות מענה באמצעות כל לחצן:

- כאשר אפשרות המענה באמצעות כל לחצן מופעלת, ניתן לענות על שיחות על-ידי הקשה על כל לחצן, למעט הלחצנים **CLR**, **END** או לחצן העוצמה. זה כולל גם את ארבעת לחצני התוכניות בחלק הקדמי של המכשיר.
- כדי להגדיר זאת, במסך הכרטיסיה VOICE, הקש על **Options**, **Tools** ולאחר מכן גלול אל **Voice** בתחתית המסך.

אודות מזהה המתקשר:

אם מתקבלת שיחה ממספר המאוחסן ברשימת אנשי הקשר של Pocket Outlook®, השם והמספר יוצגו. המילה "Unknown" תוצג אם המתקשר לא נמצא ברשימת אנשי הקשר.



בעת הקשה על **END** במהלך שיחה נכנסת, השיחה נדחית ומופיע הסמל **MC** של שיחה שלא נענתה. *...הערה*

התאם את עוצמת הצלצול באמצעות סמל הרמקול בסרגל הניווט ואת עוצמת השיחה (עוצמת הטלפון-דיבורית) באמצעות לחצני העוצמה.



לחצן סמל הרמקול:

סוג הצלצול ישתנה בכל פעם שתקיש על לחצן סמל הרמקול. אפשרויות ההגדרות במצב המתנה הן "Ringer Only", "Ring and Vibe", "Vibrate", "Only", ו-"Silent Mode" (Ring and Vibe Off). במהלך שיחה, ההגדרה משתנה בין "Sound on" ו-"Mute".

לחצני עוצמה:

בעת הקשה על לחצני העוצמה, מופיע על המסך פס עוצמה המציין את רמת העוצמה של השיחה (6 רמות מלבד השתקה). ניתן להתאים את עוצמת השיחה (עוצמת הטלפון-דיבורית) על-ידי הקשה על **Tools** במסך הכרטיסיה **VOICE**, לאחר מכן הקשה על **Options** ולאחר מכן הקשה על **Sounds** בתחתית המסך.

שיחה ממתינה

כאשר אתה משוחח בטלפון ומתקבלת שיחה נוספת, נשמע צליל שיחה ממתינה ומופיע הכיתוב "Call Alert From" בתצוגה.

1. הקש על **SEND** כדי להעביר את המשתתף הראשון בשיחה להמתנה ועבור למתקשר החדש. בעת שיחה עם המתקשר החדש, לא יוצג המידע מהמתקשר הראשון.
2. הקש על **END** כדי לעבור למתקשר הראשון.

העברת שיחה



הפונקציה העברת שיחה מביאה להעברת שיחות נכנסות למספר טלפון אחר. נא פנה לספק השירות לקבלת פרטים אודות תכונה זו.

שיחה בת שלושה משתתפים

- שיחה בת שלושה משתתפים מאפשרת לך לשוחח בו-זמנית עם שני מתקשרים במספרי טלפון שונים. נא פנה לספק השירות לקבלת פרטים אודות זמינות תכונה זו.
1. בעת התקשרות למשתתף אחד, הקש על **SEND** והזן את המספר של המשתתף השני ולאחר מכן הקש על **SEND** שוב.
 2. בעת שהשיחה השניה מתחילה להתבצע, הקש על **SEND** כדי לשוחח עם שני המתקשרים.
 3. הקש על **END** כדי לנתק את שני המשתתפים.

דואר קולי

 מופיע בתצוגה בעת קבלת הודעת דואר קולי חדשה.

1. הקש על  .
 2. במסך תיבת הדו-שיח של האישור, הקש על **Yes**. הטלפון מתקשר אל תיבת הדואר הקולי.
- ניתן להגדיר את מספר הטלפון של תיבת הדואר הקולי בכרטיסיה **Voice** ב- **Options**.

דף דיגיטלי מספרי

כאשר מתקבל דף דיגיטלי מספרי, הכיתוב "Numeric Page: XXX-XXXX" מופיע על המסך. XXX-XXXX הוא מספרי.
ה- "דף הדיגיטלי מספרי" שהתקבל נשמר כהודעת SMS ב-Inbox.
כדי לחייג למספר, הקש על **Messaging** בתפריט **Tools**, לאחר מכן בחר בדף הדיגיטלי המספרי ולאחר מכן הקש על **Call back Sender** בתפריט **File**.

שיחה שלא נענתה

MC מופיע אם לא ענית לשיחה.
הקש על **END** כדי לבטל את ההודעה אודות שיחה שלא נענתה.

חיוג חוזר לשיחות שלא נענו

כדי לחייג בחזרה לשיחה האחרונה שלא נענתה, הקש על **SEND**. בעת הקשה על **MC**, מופיע יומן השיחות. ניתן להשתמש בו כדי לבחור איש קשר לחזרה. לקבלת פרטים אודות הפונקציה יומן שיחות, ראה עמוד 36.

...הערה אם המספר של המתקשר אינו מזוהה, לא ניתן לחזור אליו.

חיוג קישורים

באמצעות חיוג קישורים ניתן לבצע שיחות המצריכות פרטי קלט מרובים ברצף של פעולות. הוא מוגדר בעת אחסון מספרי טלפון ברשימת אנשי הקשר של Pocket Outlook®.

אחסון חיוג קישורים

1. מתוך מסך 'היום' הקש על **New** ולאחר מכן על **Contact**.
 2. הזן את מספר הטלפון.
 3. אחרי מספר הטלפון, הזן אות "L" רישית או אות "I" קטנה ולאחר מכן הזן את המספר הבא.
 4. כדי להזין מספרים נוספים חזור על שלב 3.
 5. לאחר שכל המספרים הזזנו, הקש על **OK** ולאחר מכן הפעל את פנקס הטלפונים ב-Watcher.
 6. הקש על **Refresh** בסרגל הפקודות. המספר שהוגדר נקרא אל פנקס הטלפונים, וכעת ניתן לבצע שיחות משם באמצעות חיוג קישורים.
- דוגמה: 983*** | 9837*** L 604-323-***

חיוג חירום

ניתן לבצע שיחות למספרי חירום - גם אם הטלפון אינו רשום או מופעל, או אם התכונה KeyGuard מופעלת - כל עוד המכשיר מופעל וקיים אות.

1. הזן "100" מלוח החיוג והקש על **SEND**.
 2. הקש על **END** כדי לסיים את השיחה.
- אם מספר חירום מאוחסן בחיוג מהיר תוכל לחייג אותו על-ידי הקשה על לחצן **הערה**... יחיד. עם זאת, התכונה חיוג מהיר לא תפעל אם KeyGuard מופעל.
- מספר חיוג החירום משתנה מאזור לאזור.

פנקס הטלפונים

ניתן להשתמש במסך פנקס הטלפונים, המציג את השמות והמספרים המאוחסנים ברשימת אנשי הקשר, כדי לבצע שיחות. ניתן להעביר בקלות אל פנקס הטלפונים מספרים הנוספים לרשימת אנשי הקשר.

כדי להציג את פנקס הטלפונים, עבור אל מסך הכרטיסיה **VOICE** והקש על ; לחלופין, הקש על **Phone Book** בתפריט **Tools**. כדי לחייג, הקש על איש הקשר אליו ברצונך להתקשר והקש על **Dial**.

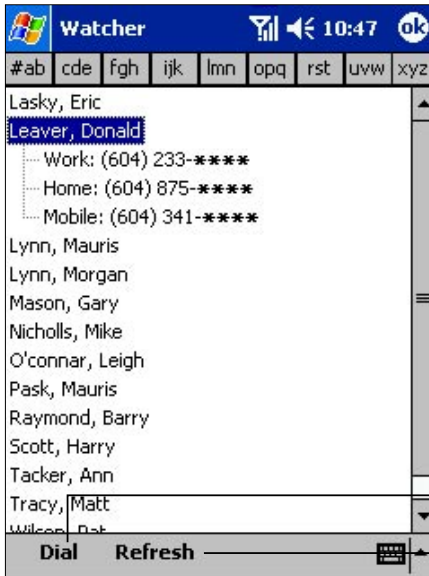

הקש על האות הראשונה בשם שברצונך להציג.

הקש כדי לחייג את מספר הטלפון שנבחר.

הקש כדי לקרוא את הנתונים מרשימת אנשי הקשר ורענן את פנקס הטלפונים.

...הערה לא ניתן להוסיף שמות ומספרי טלפון ישירות למסך פנקס הטלפונים. יש להזין אותם ברשימת אנשי הקשר תחילה.

נעילת KeyGuard

פונקציה זו מגינה מפני הוספת מספרים אקראית או הקשה על מקשים לא רצויים. לשם הפעלה ממסך הכרטיסיה **VOICE**:

1. הקש על **Tools** ולאחר מכן על **KeyGuard**. הכיתוב "KeyGuard enabled" מופיע על המסך.
2. חזור על התהליך כדי לבטל את התכונה KeyGuard.

...הערה כאשר התכונה KeyGuard מופעלת, הפונקציות היחידות שניתן לבצע הן בחירה בתפריטים **Tools/Admin**, ביצוע שיחות חירום, קבלת שיחות נכנסות (על-ידי הקשה על **SEND**) וביטול מצב KeyGuard.

פנקס טיוטות

פנקס הטיוטות מאפשר לך לרשום הערות בזמן משוחח בטלפון. כדי לגשת, הקש על

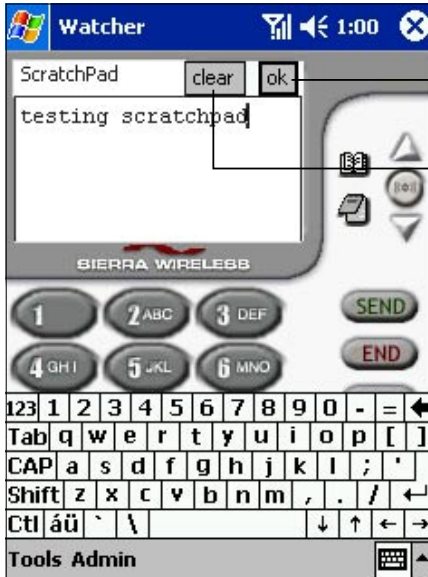

הקש כדי לסגור את פנקס הטיוטות.
התוכן יישאר גם כאשר המכשיר כבוי.

הקש כדי למחוק את כל ההערות.

חיוג מהיר

השימוש בחיוג מהיר מפשט את תהליך ביצוע השיחה.

אחסון

1. כדי לגשת לרשימת החיוג המהיר, הקש על **Speed Dial** בתפריט **Tools** או הקש שמאלה בלחצן הניווט.
2. הקש על האזור לצד המספר בלוח החיוג בו ברצונך לאחסן מספר טלפון. מסך פנקס הטלפונים יוצג.
3. בחר באיש הקשר שברצונך לאחסן ולאחר מכן הקש על **Add** בסרגל הפקודות.
4. הקש על **OK**.

הקש כדי לחייג למספר הטלפון במקטע הימני.

1	Lasky, Eric 604-222-*****
2	Raymond, Barry 604-190-*****
3	Pask, Mauris 509-206-*****
4	O'connar, Leigh 604-438-*****
5	Mason, Gary 604-665-*****
6	Wilson, Pat 509-725-*****
7	Tracy, Matt 604-120-*****
8	Nicholls, Mike 604-469-*****
9	Scott, Harry 604-477-*****

ניקוי

1. הקש על **Speed Dial** בתפריט **Tools** או הקש שמאלה בלחצן הניווט. מקטע מספר הטלפון המאחסן את מספר לוח החיוג מופיע.
2. הקש על הערך שברצונך לנקות והחזק אותו לחוץ.
3. כאשר מופיע התפריט המוקפץ, הקש על הערך **Clear Speed Dial**.
4. הכיתוב "<Unassigned>" מופיע במיקום.
4. הקש על **OK**.

יומן שיחות

במסך יומן השיחות מוצגת רשימה של שיחות נכנסות, שיחות יוצאות ושיחות שלא נענו, כולל מידע אודות המתקשר ושעת ביצוע השיחה. כדי להציג, הקש על **Call Log** בתפריט **Tools** או הקש ימינה בלחצן הניווט.



From	To
	123-456-****
123-456-****	345-678-****
	123-456-****
123-456-****	456-789-****
	123-456-****

בעת הקשה והחזקת הלחיצה על ערך ביומן, מופיע תפריט מוקפץ הכולל את האפשרויות **Dial**, **Copy Phone Number**, **Delete**.

הוספת מספרי טלפון מהיומן

1. הקש והחזק לחוץ את שם איש הקשר. כאשר מופיע התפריט המוקפץ, הקש על **Copy Phone Number**.
 2. הקש על **Contacts** ולאחר מכן על **New**.
 3. באמצעות תפריט **Edit** בתחתית המסך, הדבק את המספר המועתק במקטע מספרי הטלפון.
- ... הערה לא ניתן להתקשר אל מספרים המסומנים ביומן השיחות כ- "Unknown" ולא ניתן לאחסן אותם ברשימת אנשי הקשר.

אחסון יומן שיחות כקובץ טקסט

1. הקש על **Save As** בתפריט **File**.
2. הענק שם לקובץ הטקסט במסך **Save As**.
3. הקש על **OK**.

אפשרויות (העדפות)

הקש על **Options** בתפריט **Tools** כדי להציג את מסך הגדרת האפשרויות.

הכרטיסיה **General**:

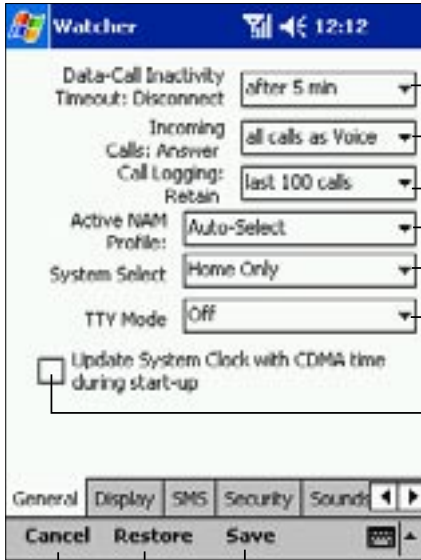

קביעת מספר הדקות בהן מתבצע ניתוק קו לאחר סיום העברת נתונים. (ניתן להגדיר את הכרטיסיה **Display** של **Options** להצגת אזהרה לפני ניתוק קו).

בחר את המצב עבור מענה לשיחות נכנסות.

בחר את מספר השיחות שיישמרו ביומן השיחות. שיחות החורגות מעבר למספר זה יימחקו אוטומטית.

בעת שימוש בשני רכיבי (Number) NAM (Assignment Modules) באפשרותך לבחור להשתמש באחד מהם.

בחירת מערכת אפשרית באזור המאפשר מצב של משתמש נודד.

אפשר שירות **Home Only**.

אפשר ביתי בלבד. **Home Preferred**: מאפשר נדידה אם לא נמצא.

השירות הביתי.

בעת חיבור טלפרינטר וכדו' לשקע האוזניה, בחר ב- **On**.

כאשר האפשרות רשת CDMA מסומנת, נעשה עדכון של השעה בה פועל **Watcher**.

הקש כדי לשמור את ההגדרות החדשות.

הקש כדי לשחזר את כל ההגדרות לברירות המחדל.

הקש כדי לחזור למסך הקודם מבלי לאחסן את ההגדרות.

הפעולות עבור **Cancel**, **Restore** ו- **Save** משותפות לכל מסך כרטיסיה.

בחר אם להציג הודעות אזהרה.
הגדר אפשרויות עבור שירות הודעות קצרות.
השתמש בה כדי לנעול את המודם, לשנות את הסיסמה.
קבע את הצלילים עבור שיחות נכנסות, דואר
קולי ותכונות נוספות.
הגדר ,Auto-Retry ,Auto-Answer
,Auto-Retry ,Auto-Answer ,Auto-Hyphenation תצורת
DTMF ומחווים נשמעים.

: **Display** הכרטיסיה

: **SMS** הכרטיסיה

: **Security** הכרטיסיה

: **Sounds** הכרטיסיה

: **Voice** הכרטיסיה

...הערה לקבלת פרטים, עיין בעזרה או במדריך למשתמש.

SMS (העברת הודעות)







פנה אל ספק השירות לפני שתשתמש בפונקציה זו.

הקש על **Options** בתפריט **Tools** כדי להציג את מסך הודעות SMS.

מופיע בתצוגה בעת קבלת הודעה. סמל SMS  יבהב אם ההודעה היא בעלת עדיפות גבוהה.

הקש על מחוון זה כדי לפתוח את מסך SMS.

להלן רשימת הסמלים המוצגים עם פונקציית SMS.

משמעות	סמל מצב
הודעה בעדיפות גבוהה.	
הודעה שלא נשלחה ושומרה ב- Outbox .	
אירעה שגיאה בעת ההעברה וההודעה לא נשלחה.	
ההעברה לרשת הושלמה.	
נמען הדואר קיבל את ההודעה.	
הודעות המסומנות בסימן ביקורת זה יימחקו בעת בחירה באפשרות Delete בתפריט Edit .	

הבהרה: ניתן לשלוח ולקרוא הודעות SMS באנגלית בלבד.

הודעות שהתקבלו מאוחסנות ב- **Inbox**.

The screenshot shows a 'Watcher' window with the following elements:

- Message List:** Three messages from '600000****'. The first is 'This is a test mess', the second is 'Urgent! Call me AS...', and the third is 'Subj: Re: : Where...'. A bracket on the right indicates these are 'ודעות רשימת ההודעות שהתקבלו. הודעות שלא נקראו מוצגות בכתב מודגש.' (List of received messages. Undeleted messages are shown in bold).
- Message Details:** A section showing 'Received: 2/7/2002 11:00:38', 'From: 600000****', 'Callback: 604-789-****', and 'Priority: Normal'. A bracket on the right indicates this is 'השעה בה התקבלה ההודעה. מספר הטלפון של השולח. הצגת מספר לחיוג חוזר כאשר השולח ציין אותו. עדיפות הודעה.' (The time the message was received. The sender's phone number. Display of return number when sender indicated. Message priority).
- Status Bar:** Shows '3 message(s), 1 unread'. A bracket on the right indicates this is 'מספר ההודעות המאוחסנות ב- **Inbox**.' (Number of messages stored in **Inbox**).
- Buttons:** 'Inbox', 'Outbox', and 'File Edit'. A bracket on the right indicates 'הקש כדי לחבר הודעה חדשה.' (Click to create a new message).

ניתן לבחור באפשרויות הבאות דרך תפריט **File**:

New Message: יצירת הודעה חדשה.

Forward Message: העברת הודעה לצד אחר.

Reply to Sender: מענה לשולח כאשר מספר השולח כבר מוזן.

Call back Sender: חיוג חוזר לשולח.

ניתן לבחור באפשרויות הבאות דרך תפריט **Edit**:

Delete: מחיקת ההודעות המסומנות.

Delete All: מחיקת כל ההודעות בתיבה, בין אם הן מסומנות ובין אם לא.

הודעות שנשלחו ולא נשלחו מאוחסנות ב-**Outbox**.

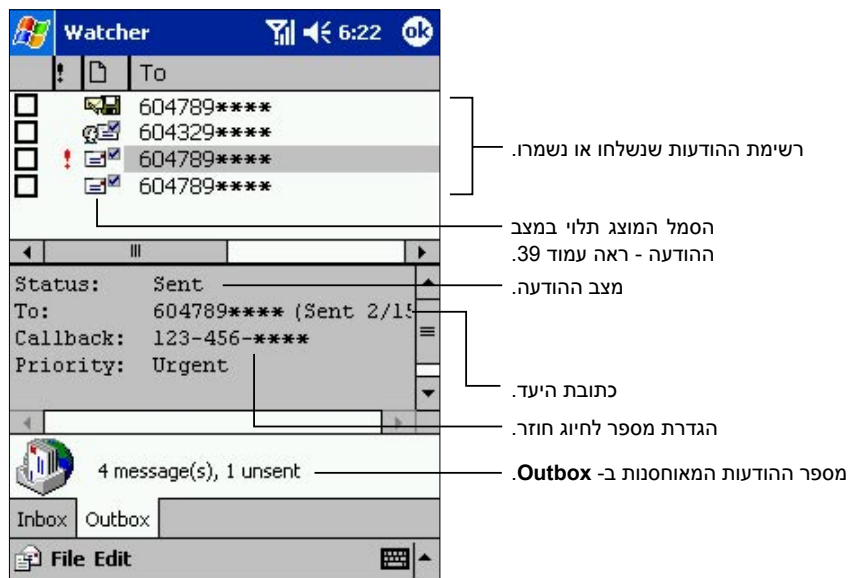

ניתן לבחור באפשרויות הבאות דרך תפריט **File**:

Edit Message: עריכת הודעות מאוחסנות - החלפת הודעה קודמת.

New Message: יצירת הודעה חדשה.

ניתן לבחור באפשרויות הבאות דרך תפריט **File**:

Delete: מחיקת ההודעות המסומנות.

Delete All: מחיקת כל ההודעות בתיבה, בין אם הן מסומנות ובין אם לא.

חיבור הודעות חדשות

1. במסך העברת ההודעות, הקש על  בסרגל הפקודות.
2. הזן את מספר הטלפון של הנמען או את כתובתו באמצעות לוח הקלט או על-ידי גישה לפנקס הטלפונים על-ידי הקשה על **To**. (עיין בעמוד הבא).
3. בחר באפשרות **Normal** או **Urgent** כדי לקבוע עדיפות.
4. הזן את ההודעה והקש על **Send**. אם ההודעה הועברה בהצלחה, המסך נסגר אוטומטית.

הערה... בחירה באפשרות **Send** מתפריט **File** מביאה אף היא לשליחת הודעות. כדי לאחסן הודעות שנשלחו ב- **Outbox**, עיין בכרטיסיה **SMS** ב- **Options**. יש להגדיר פונקציה זו אם ברצונך לבדוק אם הנמען קיבל את ההודעה.



הקש כדי להציג אנשי קשר מאוחסנים.

מעקב אחר תווים שהוזנו. אורך ההודעה המרבי הוא 160.

בחר באפשרות **Normal** או **Urgent** (עבור הודעות דחופות).

ניתן לבחור באפשרויות הבאות דרך תפריט **File**:

Send: שליחת הודעה.

Save: שמירת הודעה ב**Outbox** מבלי לשלוח אותה. כדי לשלוח את ההודעה, בחר בה

Outbox, הקש על **Edit Message** בתפריט **File** ולאחר מכן הקש על **Send**.

הקש על **OK** כדי להפסיק פעולות. בחר ב- **Yes** כאשר מופיעה התיבה לשמירת ההודעה כדי לאחסן את ההודעה, וב- **No** אם אין ברצונך לשמור אותה.

בחירת נמענים:

1. במסך ההודעה, הקש על **To**.
2. בחר את הנמען מהרשימה ולאחר מכן הקש על **Add**. ניתן לבחור נמענים גם על-ידי הקשה כפולה באופן רציף על מספר הטלפון או הכתובת.
3. לאחר בחירת הנמענים, הקש על **OK**.

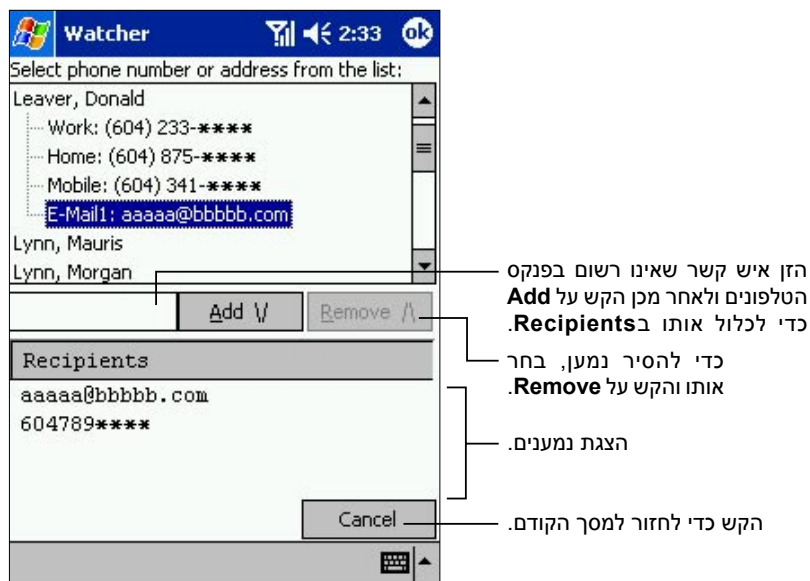

שליחת הודעות לנמענים מרובים:

הוסף נמענים מרובים על-ידי חזרה על השלבים שתוארו לעיל. אם אינך משתמש בשמות מרשימת פנקס הטלפונים, הזן ";", " או ";"; אחרי כל מספר. לדוגמה: 98701****; 98712****;

גישה לאינטרנט

גש לאינטרנט על-ידי בחירה באפשרות **High Speed Data** או **Circuit Switch Data** מהכרטיסיה **DATA** או באמצעות ספק שירותי אינטרנט (ISP).

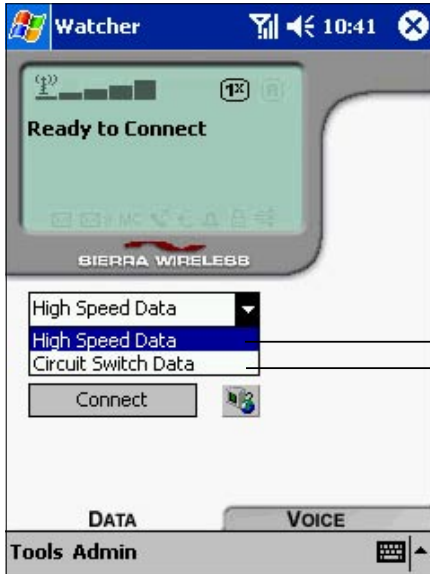

שירות מנות במהירות גבוהה.
שירות התקשרות המאפשר
התקשרות חלקה לאינטרנט.

1. הקש על הרשימה הנפתחת ובחר בשם ההתקשרות הרצוי.
2. הקש על **END** כדי לגשת אל האינטרנט.

באמצעות ספק שירותי אינטרנט רשום (ISP)

1. הקש על **Dial-Up Manager** בתפריט **Tools**. מופיע המסך של הגדרת ההתקשרויות.

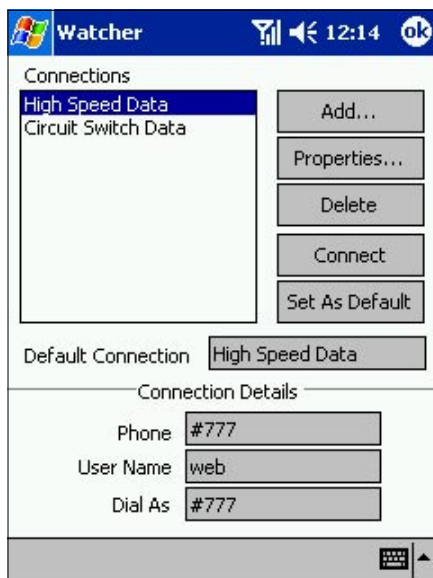

2. הקש על **OK**.

The screenshot shows the 'Watcher' application window. It has a title bar with the Windows logo, the text 'Watcher', and icons for signal strength, volume, and time (6:44). The main area contains several input fields and checkboxes:

- Connection Name:** An empty text field.
- Phone:** A text field containing '609****'.
- Area Code:** A text field containing '604'.
- Use 1:** An unchecked checkbox.
- Use area code:** A checked checkbox.
- User Name:** A text field containing 'aaaaaa'.
- Password:** A text field containing '*****'.
- Save password:** A checked checkbox.
- Buttons:** 'Save' and 'Cancel' buttons at the bottom.

Annotations in Hebrew point to specific fields:

- Two lines point to the 'Connection Name' and 'Phone' fields: "הזן את שם החיבור. (דוגמה: שם ספק שירותי אינטרנט) הזן את מספר החיבור."
- Two lines point to the 'User Name' and 'Password' fields: "הזן את שם המשתמש בחיבור כפי שצוין על-ידי ספק שירותי האינטרנט. הזן את סיסמת החיבור."

4. הקש על **Save**. ההגדרות מאוחסנות כעת וניתן לגשת אליהן.

לאחר יצירת הגדרת החיוג באמצעות Sierra Wireless SB555 Modem על-על-הערה... ידי הגדרת ה**Connection** של **Settings**, אם תפעיל מחדש את Watcher באמצעות מתג השהיית הרדיו, באפשרותך גם להשתמש בהגדרת החיבור ממסך הכרטיסיה **DATA**. לקבלת מידע נוסף אודות הגדרת ה**Connection** של **Settings**, ראה "Connecting to the Internet" בפרק 8 במדריך למשתמש.

לאחר הזנת ההגדרה, באפשרותך לגשת אל ספק שירותי האינטרנט שאליו נרשמת כמנוי. הקש על **Connect** ממסך הכרטיסיה **DATA** כדי להתחבר לאינטרנט. לאחר שאתה מחובר, באפשרותך לבצע את הפעולות הבאות:

- שליחה וקבלה של הודעות דואר אלקטרוני באמצעות Inbox. כדי שתוכל להשתמש ב-Inbox, עליך לספק את המידע הדרוש לרכיב זה כדי לקיים תקשורת עם שרת הדואר האלקטרוני. ראה עמוד 48.
- ביקור בדפי אינטרנט ו-WAP באמצעות Pocket Internet Explorer. ראה עמוד 67.
- שליחה וקבלה של הודעות מיידיות באמצעות MSN® Messenger. לקבלת מידע נוסף, ראה "MSN® Messenger", בפרק 6 במדריך למשתמש.

הוראות בטיחות ומידע חיוני

אנו ממליצים לקרוא בעיון את ההנחיות בפרק זה. אי שמירה על הכללים עלולה להיות מסוכנת ובניגוד לחוק.

מידע בטיחות חיוני

נהיגה בטוחה

בזמן נהיגה מומלץ שלא להשתמש במכשיר כאשר מחזיקים אותו ביד ו/או תוך כדי שימוש בדיבורית אישית (אוזניה). ניתן להשתמש בו בעזרת הרמקול. אם עליך להשתמש במכשיר ואין באפשרותך להשתמש בעזרים אלו, החנה את הרכב לפני שתתחיל בשיחה.

מכשירים חשמליים (אלקטרוניים)

רב המכשירים החדשים מסוככים מפני הפרעות אלקטרומגנטיות בתחום התדרים המשמש לשידורי רדיו. עם זאת ציוד אלקטרוני מסוים עלול שלא להיות מסוכך ומוגן מפני גלי הרדיו שמשדר המכשיר שברשותך.

קוצבי לב

יצרני קוצבי לב ממליצים על שמירת מרחק של 16 עד 20 ס"מ לפחות בין המכשיר לגוף הקוצב, כדי למנוע הפרעה לפעולת הקוצב.

המלצות אלו תואמות למחקר בלתי תלוי ולהמלצות של ירחון - Wireless Technology Research.

הנחיות לבעלי קוצב לב:

- יש להקפיד על מרחק של 16 עד 20 ס"מ לפחות, בין הקוצב לבין המכשיר כשהוא מופעל.
- אין לשאת את המכשיר בכיס החולצה.
- יש להשתמש באוזן שבצד המנוגד לצד בו הושתל הקוצב, כדי לצמצם עד כמה שניתן הפרעות אפשריות לפעילותו.
- יש לכבות את המכשיר מיד, בכל מקרה של חשש להפרעות בפעולת הקוצב.

מכשירי שמיעה

מכשירים מסוימים עלולים להפריע לפעולתם התקינה של מכשירי שמיעה.

מכשור רפואי אחר

אם הינך משתמש במכשיר רפואי אחר, היוועץ עם יצרן המכשיר, כדי לקבוע אם הוא מסוכך כראוי מפני גלים אלקטרומגנטיים בתחום תדרי הרדיו. הרופא המטפל עשוי לסייע לך להשיג את המידע הרלוונטי.

כבה את המכשיר במרפאות ובבתי חולים, ובכל מקום שבו תונחה לעשות כן על ידי שילוט מתאים. במקומות אלה משתמשים לעיתים בצידוד העלול להיות רגיש לגלים אלקטרומגנטיים בתחום תדרי הרדיו.

כלי רכב

גלים אלקטרומגנטיים בתחום תדרי הרדיו עלולים להשפיע על מערכות אלקטרוניות בכלי הרכב, שלא הותקנו כראוי, או שאינן מסוככות כהלכה (למשל מערכות אלקטרוניות להזרקת דלק, נעילת מעצורים, בקרת מהירות). ברר אצל היצרן או אצל נציגו לגבי כלי הרכב שברשותך. היוועץ עם היצרן גם לגבי כל ציוד חדיש שתוסיף לכלי הרכב שלך.

אל תוביל ברכבך נוזלים דליקים, גז או חומרי נפץ ביחד עם המכשיר או אביזרים נלווים.

כלי רכב בהן מותקנת כרית אוויר - כרית האוויר פועלת בעוצמה רבה כשהיא מתנפחת. אסור להתקין מכשיר ואביזרים נלווים (כגון דיבוריות), מעל או לפני כריות האוויר או בסביבתן הקרובה. התקנה לא נכונה של אביזר כלשהו עלולה לגרום לפגיעה קשה בעת ההתנפחות של כרית האוויר.

מקומות אחרים

כבה את המכשיר בכל מקום בו קיים שילוט המנחה אותך לכבות.

שדות תעופה

תקנות הוועדה האמריקאית הפדרלית לתקשורת (FCC) ותקנות מקבילות בארצות רבות אחרות אוסרות את השימוש בטלפונים סלולריים בעת טיסה. כבה את המכשיר לפני העלייה למטוס.

מקומות בהם מתבצעות עבודות בחומרי נפץ

כבה את המכשיר במקומות שבהם מתבצעות עבודות בחומרים נפיצים ובכל מקום בו קיים שילוט המנחה לכבות מכשירי קליטה ושידור. ציית לכל השלטים וההנחיות.

סביבה בה קיימת סכנה לפיצוץ

כבה את המכשיר כאשר אתה שוהה במקום בו מתבצעת עבודה בחומרים נפצים, ופעל על פי השילוט וההנחיות במקום. ניצוצות חשמליים בסביבה כזו עלולים לחולל פיצוץ או להצית שרפה, העלולה לגרום לפגיעות בנפש ואף למוות. ברוב המקרים, סביבות בהן קיימת סכנה פוטנציאלית להתרחשות פיצוץ מסומנות באופן ברור, אולם לא תמיד כך הדבר. בין המקומות בהם קיימת סכנת פיצוץ: תחנות דלק, ירכתיים של כלי שיט, מחסני דלקים וכימיקלים, כלי רכב המשתמשים בתזקיית נפט גזיים במצב נוזלי (פרופאן ובוטאן, למשל) מקומות בהם האוויר מכיל כימיקלים או חלקיקים כדוגמת גרגרים, אבק או אבקות מתכתיות וכל מקום אחר בו תידרש לכבות את מנוע המכונית שלך.

שירותי חירום

הפעל את תכונת הטלפון הסלולרי במכשיר שברשותך.

בעת ביצוע שיחת חירום, מסור במדויק את כל המידע הדרוש. זכור כי המכשיר שלך עשוי להיות אמצעי הקשר היחיד במקום התאונה או בהתרחשות אירוע חריג. וודא שאתה מקבל אישור לטיפול בבעיה/הזעקת עזרה מהרשות אליה צלצלת, לפני שסיימת את השיחה.

הפעלה יעילה ובטוחה של המכשיר

להפעלה יעילה ובטוחה, מלא אחר ההנחיות האלו:

1. הימנע ממגע באנטנה בעת השימוש בתכונת הטלפון במכשיר.
 2. השתמש בדיבורית האישית וברמקול. שימוש באביזרים אלה מקטין את החשיפה לגלי רדיו לעומת שימוש לא-אמצעי בתכונת הטלפון של המכשיר.
- המכשיר שברשותך משמש כמשדר/מקלט רדיו בעל הספק נמוך. כשהוא מופעל, הוא קולט ומשדר אותות רדיו. הוועדה האמריקאית הפדרלית לתקשורת (FCC) אימצה הנחיות בטיחות לרמות תדרי רדיו מותרות בשימוש בטלפונים סלולריים.

הנחיות אלו מתאימות לתקני הבטיחות שנקבעו קודם לכן על ידי גופים שונים בארה"ב וברחבי העולם, העוסקים בקביעת תקנים:

- ANSI C95.1 (1992) - מכון התקנים האמריקאי.
- NCRP Report 86 (1986) - הוועדה הלאומית להגנה מפני קרינה ולמדידתה.
- ICNIRP (1966) - הוועדה הבין לאומית להגנה בפני קרינה לא מייננת.

תקנים אלה מבוססים על בדיקות מקיפות ותקופתיות של פרסומים מדעיים בתחום. לדוגמה, מעל 120 מדענים, מהנדסים ורופאים מאוניברסיטאות, מסוכנויות ממשלתיות בתחום הבריאות ומעולם התעשייה בחנו את המחקרים בתחום, לשם פיתוח התקן ANSI C95.1 של מכון התקנים האמריקאי.

המכשיר שברשותך תוכנן על פי הנחיות הוועדה האמריקאית הפדרלית לתקשורת (FCC) ועל פי התקנים שקבעה ופועל בתחום התדרים המותר.

כמובן, אם ברצונך להגביל את החשיפה לגלי רדיו מעבר לתקנים, תוכל להגביל את משך זמן השיחות בתכונת הטלפון הסולרי ולהשתמש בה ברמות העוצמה היעילות ביותר.

טיפול ותחזוקה מונעת של הטלפון

שמירה על הכללים הבאים תסייע בידך להאריך את חיי מכשיר הטלפון:

- הימנע מהפלת המכשיר או טלטולים עזים.
- הרחק המכשיר ואביזריו מהישג ידם של ילדים.
- הקפד לשמור את המכשיר יבש. גשם, לחות ונוזלים המכילים מינרלים עלולים לגרום לקורוזיה במעגלים האלקטרוניים.
- אל תשתמש ו/או תאחסן את המכשיר בסביבה מלאת אבק. האבק יכול להזיק לחלקים המכניים במכשיר.
- הימנע מאחסון המכשיר במקומות חמים. טמפרטורה גבוהה יכולה להזיק לסוללות, לקצר את אורך החיים של רכיבים מסוימים או לעוות/להמיס חלקים פלסטיים מסוימים.
- אל תשתמש/תאחסן את המכשיר במקומות קרים. במקום קר, טמפרטורת הפעולה של המכשיר תגרום ליצירת רטיבות בתוכו העשויה להזיק למעגלים האלקטרוניים.
- אל תצבע את המכשיר.
- השתמש רק באביזרים נלווים אשר אושרו לשימוש על ידי Audiovox, לתפקוד יעיל של המכשיר ובהתאם לדרישות האחריות.
- אל תנסה לפתוח את המכשיר או אביזריו! אם המכשיר אינו פועל כשורה, פנה לשירות הלקוחות לקבלת טיפול על ידי טכנאי מוסמך.

טיפול ותחזוקה של הסוללה

- טען את הסוללה בהתאם להוראות המפורטות במדריך זה.
- למניעת נזק לסוללה, טען אותה בטמפרטורה שבין 0°C ל- 40°C .
- אין להשתמש במטען באור שמש ישיר או במקומות לחים במיוחד (כגון חדר שירותים).
- אין לנסות לפרק או לקצר את הסוללה. ניסיון כזה עלול לגרום לפגיעה או כווייה.
- החלף את הסוללה כאשר תפקודה אינו משביע רצון יותר.
- אין לאחסן את הסוללה במקום חם למשך תקופות ארוכות.
- אין לאפשר מגע של חפצים מתכתיים או נוזלים במגעם של הסוללה ואין לקצר בעזרתם את הסוללה. פעולה כזו עלולה לגרום לפגיעה או כווייה.

מחזור או השלכת הסוללה

- אין להשמיד את הסוללה בשריפה; היא עלולה להתפוצץ.
- אין לפתוח או לחורר את הסוללה; החומר האלקטרוטי שבתוכה הוא מאכל ועלול להזיק בבואו במגע עם עור או עיניים. החומר רעיל ועלול לגרום נזק אם הוא נבלע.
- השלך את הסוללה רק במיכלי מיחזור המיועדים לכך.

תעודת אחריות מוגבלת לשנה

Audiovox Communications Corp. (להלן "Audiovox") אחראית בפני הקונה הקמעוני המקורי (להלן "הקונה") כי מוצר זה של Audiovox® יהיה נקי מפגמים בחומר ובעבודה במסגרת שימוש רגיל על-ידי הצרכן, למשך שנה אחת מתאריך הקנייה המקורית מ-Audiovox או ממשווק מורשה של Audiovox. קבלת המכירה המתוארכת שלך המציגה את תאריך הקנייה מהווה הוכחה לתאריך הקנייה.

מגבלות תעודת האחריות

בטווח שנים-עשר (12) החודשים הראשונים מתאריך הקנייה, ההתחייבות היחידה של Audiovox במסגרת אחריות מפורשת זו תהיה לתקן או להחליף את המוצר או החלקים הפגומים (בחלקים חדשים או משופצים) לפי בחירתה. חלקים משופצים יהיו מקבילים לחלקים חדשים או יעלו עליהם, מבחינת הביצועים. אם אין אפשרות סבירה לבצע תיקון או החלפה Audiovox, עשויה, לפי שיקול דעתה הבלעדי, להחזיר לקונה את תשלום הקנייה עבור המוצר.

היקף החבות של Audiovox במסגרת תעודת אחריות זו מוגבל לתיקון או להחלפה כמתואר לעיל, והחבות של Audiovox לא תחרוג בשום מקרה ממחיר הקנייה ששילם הקונה עבור המוצר. תעודת אחריות מוגבלת זו אינה מכסה מוצרי עזר (אביזרים נלווים), כולל אלה המפורטים בקטלוג המתאים של Audiovox.

Audiovox לא תהיה אחראית לתוכנה, לקושחה, למידע או לנתוני הזיכרון של הקונה הכלולים, מאוחסנים או משולבים במוצרים המוזכרים ל-Audiovox למטרת תיקון, בין אם במסגרת תעודת אחריות ובין אם לאו. Audiovox אינה נושאת בחבות לנזקים הנגרמים על-ידי המוצר או כשל בביצועי המוצר, כולל אובדן הכנסות, אובדן חסכונות, נזקים מקריים או נזקים תוצאתיים.

Audiovox אינה נושאת בחבות לתביעות של צד שלישי או לתביעות שלך עבור צד שלישי. תעודת אחריות זו מתייחסת למוצר שנקנה בישראל בלבד ואינה ניתנת להעברה או להקצאה.

תעודת אחריות מוגבלת זו אינה חלה על נזק פיזי לפני המוצר, כולל שברים, סדקים או שריטות בצג המגע מסוג LCD או באריזה החיצונית. תעודת אחריות מוגבלת זו אינה מתייחסת גם לכל מוצר שהמספר הסידורי האלקטרוני או המכני הוסר ממנו או לכל מוצר אשר: (א) ניזוק או נפגם עקב שימוש בלתי הולם, טיפול שלא כדיון, תאונה או גורמים חיצוניים אחרים, כגון דליקה, הצפה, לכלוך, חול, תנאי מזג-אוויר, דליפת סוללה, שריפת נתך, גניבה או שימוש לקוי במקור חשמלי; (ב) עבר שינוי, התאמה או תיקון על-ידי גורם בלתי מורשה; (ג) ניזוק עקב רטיבות, לחות או תנאים סביבתיים קיצוניים; או, (ד) הופעל בסביבה לא מתאימה או באופן בו הוא אינו מיועד לפעול.

הקונה יחויב בתשלום עבור כל תיקוני המוצר עקב נזק או כשל שתעודת אחריות מוגבלת זו אינה מכסה.

Audiovox אינה נושאת בחבות לכיסוי גיאוגרפי, קליטת אותות לקויה או טווח תקשורת או לפעולת המערכת הסלולרית כמכלול.

היקף חבות החברה במסגרת תעודת אחריות זו מוגבל לתיקון או להחלפה כמתואר לעיל, וחבות החברה לא תחרוג בשום מקרה ממחיר הקנייה ששילם הקונה עבור המוצר.

כל אחריות משתמעת, כולל כל אחריות משתמעת לגבי סחירות, תוגבל למשך כתב אחריות זה.

יש להגיש כל תביעה עקב הפרת אחריות כלשהי במסמך זה, כולל כל אחריות משתמעת לגבי סחירות, תוך 18 חודשים מתאריך הקנייה המקורית. החברה לא תישא בשום מקרה בחבות לנזקים תוצאתיים או מקריים עקב הפרת אחריות זו או כל אחריות אחרת, מפורשת או משתמעת, תהיה אשר תהיה.

אין אדם או נציג המוסמך לקבל אחריות בשם או מטעם החברה, אלא כמפורט מפורשות בהסכם זה בקשר למכירת המוצר.

מדינות או תחומי שיפוט מסוימים אינם מתירים להגביל את תקופת האחריות המשתמעת או לא לכלול או להגביל חבות לנזקים מקריים או תוצאתיים עבור מוצרים לצרכן, לכן ייתכן שההוצאות מהכלל או המגבלות לעיל אינן חלות עליך. תעודת אחריות מוגבלת זו מעניקה לך זכויות חוקיות ספציפיות, וייתכן שיש לך זכויות אחרות שעשויות להשתנות ממדינה למדינה או מתחום שיפוט לתחום שיפוט. אנו מייעצים לך לעיין בחוקים הישימים כדי לברר את זכויותיך המלאות.

תוכנה

מוצר זה של Audiovox® עשוי לכלול תוכנה של צד שלישי, שהשימוש בה כפוף להסכם רשיון התוכנה, להסכם הרשיון למשתמש הקצה או להסכם רשיון התוכנית הישימים. תעודת אחריות מוגבלת זו אינה חלה על תוכנה כזו של צד שלישי ותוכנה כזו ניתנת "כפי שהיא". לתעודת האחריות הישימה, נא עיין ברשיון התוכנה, ברשיון למשתמש הקצה או ברשיון התוכנית הקובעים כיצד יש להשתמש בתוכנה כזו או בתיעוד הנלווה לתוכנה כזו.

Audiovox אינה אחראית לכך שמוצרי תוכנה כלולים כלשהם יעמדו בדרישות הקונה או יפעלו יחד עם מוצרי חומרה או תוכנה כלשהם שמספק צד שלישי, שמוצרי התוכנה יהיו נקיים משגיאות או שפגמי התוכנה יתוקנו.

שירות במסגרת אחריות

הקונה חייב לפנות ל- Audiovox במהלך תקופת האחריות הישימה כדי לקבל אישור לשירות במסגרת אחריות. Audiovox אינה אחראית למוצרים או לחלקים שהתקבלו ללא אישור לשירות במסגרת אחריות. הקפד לגבות נתונים ולהסיר כל מידע סודי, קנייני או אישי לפני החזרת המוצר לקבלת שירות. Audiovox אינה אחראית לנזק בתוכניות, נתונים או אמצעי אחסון נשלפים כלשהם או לאובדנם. הקונה אחראי לעלות ההובלה של המוצר אל תחנת השירות המורשית וממנה.

היצרן:
AUDIOVOX COMMUNICATIONS CORP.
555 Wireless Blvd.
Hauppauge, NY 11788
USA
1 (800) 229-1235

לקבלת שירות למוצר שנרכש מחברת פלאפון תקשורת בע"מ או מגורם מורשה מטעמה, יש לפנות לתחנת השירות המורשית של חברת פלאפון, או של גורם המורשה לכך על ידה.

